

Jabra GN

使用者手冊



ENGAGE 45 SE

科技引領生活新節奏

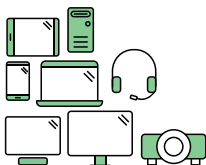

Say hello to a more sustainable product

IT products are associated with a wide range of sustainability risks throughout their life cycle. Human rights violations are common in the factories. Harmful substances are used both in products and their manufacture. Products can often have a short lifespan because of poor ergonomics, low quality and when they are not able to be repaired or upgraded.

This product is a better choice. It meets all the criteria in TCO Certified, the world's most comprehensive sustainability certification for IT products. Thank you for making a responsible product choice, that help drive progress towards a more sustainable future!

Criteria in TCO Certified have a life-cycle perspective and balance environmental and social responsibility. Conformity is verified by independent and approved verifiers that specialize in IT products, social responsibility or other sustainability issues. Verification is done both before and after the certificate is issued, covering the entire validity period. The process also includes ensuring that corrective actions are implemented in all cases of factory non-conformities. And last but not least, to make sure that the certification and independent verification is accurate, both TCO Certified and the verifiers are reviewed regularly.

Want to know more?

Read information about TCO Certified, full criteria documents, news and updates at tcocertified.com. On the website you'll also find our Product Finder, which presents a complete, searchable listing of certified products.

如要進一步瞭解 Jabra 的永續性，
請前往 jabra.com/about/sustainability

© 2024 GN Audio A/S。保留所有權利。Jabra® 是 GN Audio A/S 的註冊商標。

中國製造

型號：型號：WHB051BS
WHB050HS
WHB051HS



符合性聲明可在 www.jabra.com/doc 上找到

1. 歡迎	6
2. 包裝盒內容	7
2.1 立體聲版本	
2.2 單聲道版本	
2.3 變換式版本	
2.4 選購配件	
3. 佩戴方法.....	11
3.1 立體聲/單聲道耳機	
3.2 變換式耳機	
3.3 如何更換變換式耳機的耳膠	
3.4 如何調整變換式耳機的耳掛	
3.5 如何更改變換式耳機的佩戴方式	
4. 首次使用.....	16
4.1 連接有耳機埠的桌上型電話	
4.2 連接無耳機孔的桌上型電話	
4.3 入塢並為耳機充電	
5. 底座總覽.....	20
5.1 底座 LED 狀態指示燈	
5.2 如何為桌上型電話調整麥克風音量	
5.3 如何聽見桌上型電話的撥號音	

6. Jabra Direct	24
6.1 韌體更新	
7. 使用方法.....	26
7.1 立體聲/單聲道耳機總覽	
7.2 變換式耳機總覽	
7.3 LED 狀態指示燈	
7.4 基本電話用法	
7.5 電話會議	
7.6 將通話從桌上型電話轉接到耳機上	
7.7 將通話從耳機轉接到桌上型電話上	
7.8 如何變更語音通知語言	
7.9 如何加入新的主要耳機	
7.10 如何重設底座	
7.11 如何重設耳機	
8. 如何變更設定	38
9. 支援	40
9.1 常見問題解答	
9.2 如何保養你的裝置	
9.3 替換配件	

1. 歡迎

感謝您使用 Jabra Engage 45 SE。希望您享受它帶來的樂趣！

Jabra Engage 45 SE 的特色

- **世界最輕 DECT 耳機**
18 公克 (變換式)
- **避免干擾**
內建忙碌指示燈
- **全天使用不間斷**
長達 13 小時通話時間 (立體聲 / 單聲道)
長達 9 小時通話時間 (變換式)
- **在辦公室任何地方接聽電話**
通訊範圍最遠 150 公尺 / 490 英尺 (立體聲 / 單聲道)
通訊範圍最遠 100 公尺 / 325 英尺 (變換式)
- **通話內容安全保密**
DECT AES 256 位元加密

2. 包裝盒內容

Jabra Engage 45 SE 有三種耳機款式：立體聲、單聲道與變換式。

2.1 立體聲版本

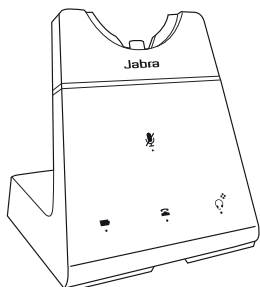

底座

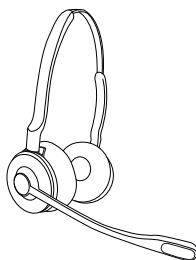

立體聲耳機



電源供應器

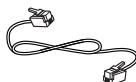

電話線

2.2 單聲道版本

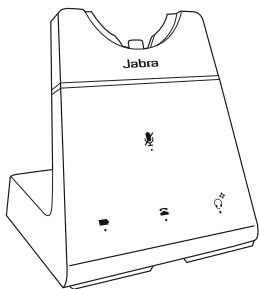

底座

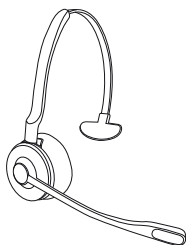

單聲道耳機



電源供應器



電話線

2.3 變換式版本

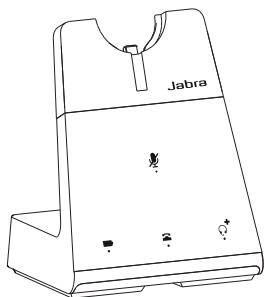

底座

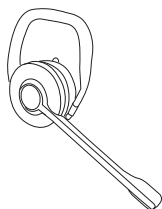

變換式耳機

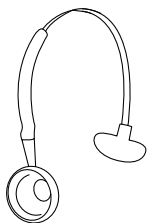

頭帶



耳掛

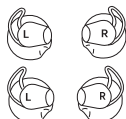

耳膠



電源供應器

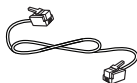

電話線

2.4 選購配件

選購配件可至網站購買：jabra.com/accessories

單聲道耳機的頸帶

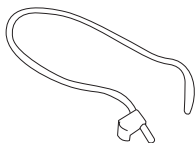

變換式耳機的頸帶

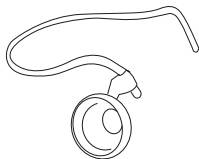

GN1000 耳機托架



Jabra EHS 傳輸器

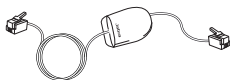

3. 佩戴方法

3.1 立體聲 / 單聲道耳機

佩戴耳機時，可將麥克風置於左側或右側。

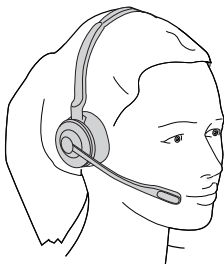

3.2 變換式耳機

可以將耳機戴在左耳上也可以戴在右耳上。

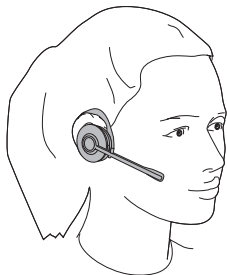

3.3 如何更換變換式耳機的耳膠

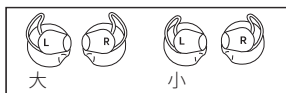

右

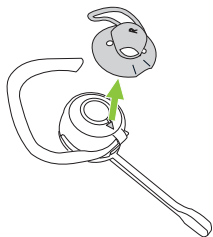

左

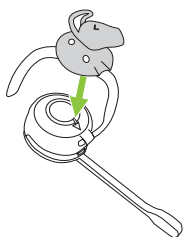

3.4 如何調整變換式耳機的耳掛

1. 調整耳掛以適合特定耳朵形狀。

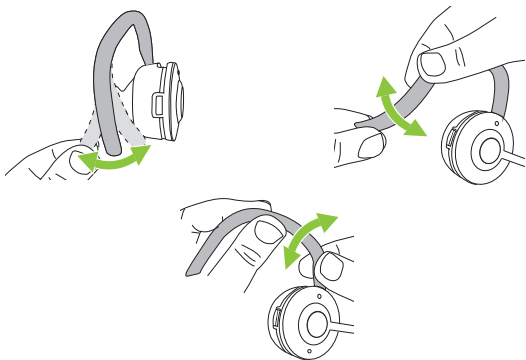

2. 將耳機戴在耳朵上。

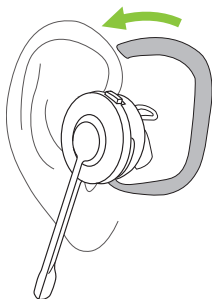

3. 將麥克風朝向嘴部。

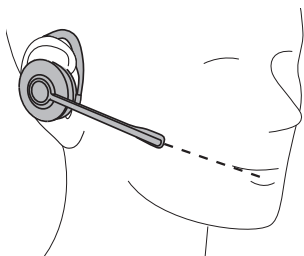

4. 確保耳掛貼合耳後，中間沒有空隙。請視需要調整耳掛。

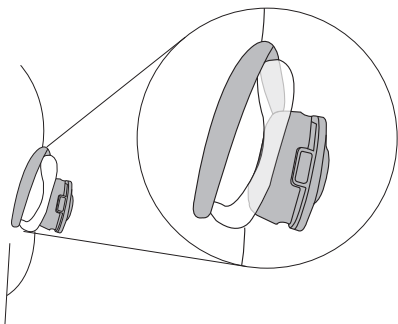

3.5 如何更改變換式耳機的佩戴方式

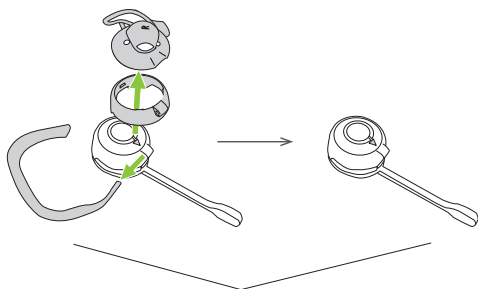

頭帶

頸帶

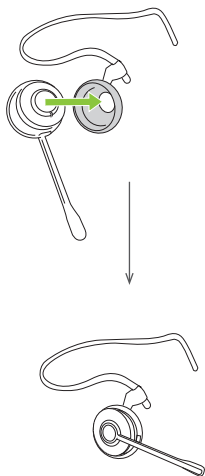
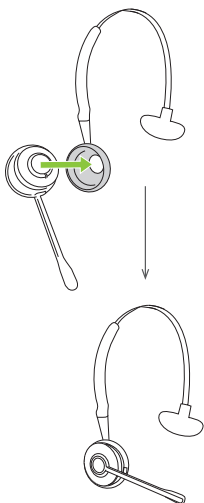

4. 首次使用

連接電話



連接電源



入場並為耳機充電



對連接的電話進行測試通話



戴上耳機



在您的電話上接聽電話

您的 Engage 現在可以使用了

4.1 連接有耳機埠的桌上型電話

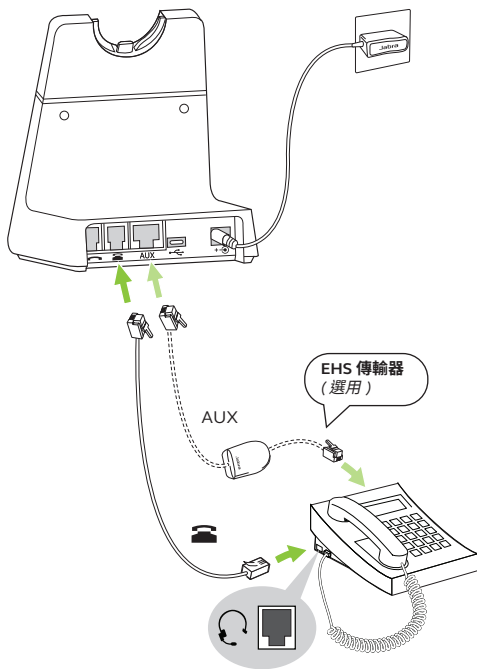

注意：USB-C 連接僅適用於設定配置和韌體更新。

4.3 入塢並為耳機充電

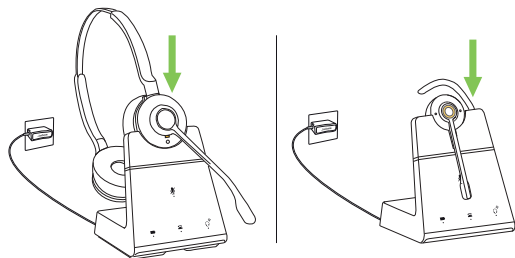

將底座接上電源後，耳機放上底座即可充電。耳機上的 LED 狀態指示燈及底座上的電池標誌將會閃動，表示耳機正在充電。

立體聲 / 單聲道耳機的續航力最長 13 小時，變換式耳機的續航力最長 9 小時。

所有耳機均有快速充電功能，充滿電約 1.5 小時。充電約 30 分鐘即可達到 40% 電量。

5. 底座總覽

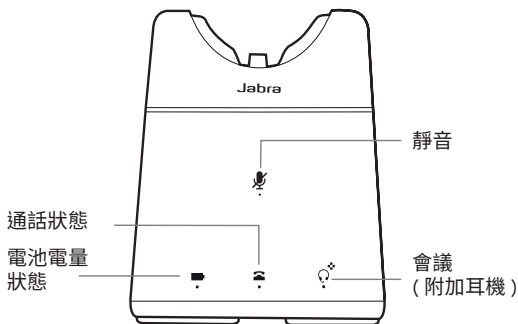

5.1 底座 LED 狀態指示燈

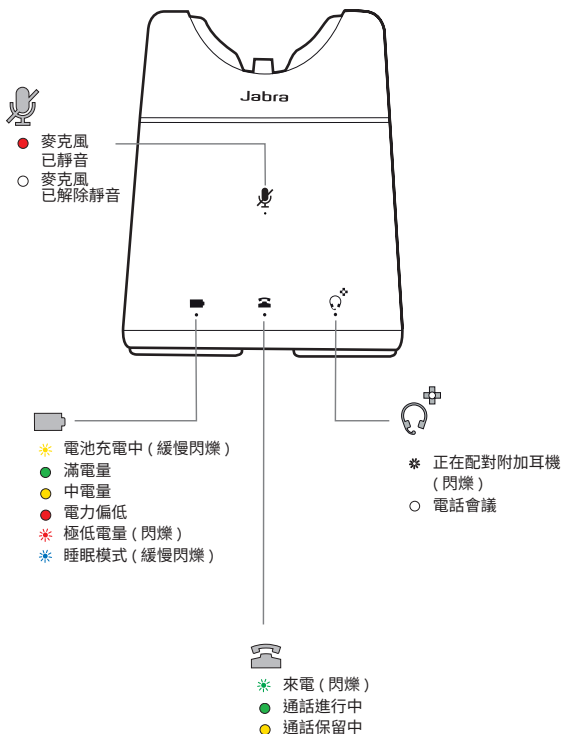

5.2 如何為桌上型電話調整麥克風音量

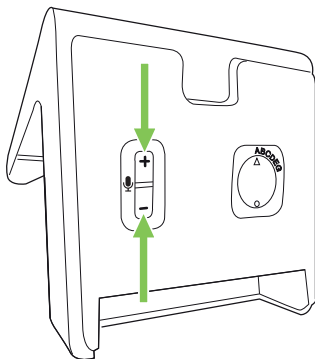

若要調整桌上型電話的麥克風音量，請短按底座底部的按鈕 + -。

5.3 如何聽見桌上型電話的撥號音

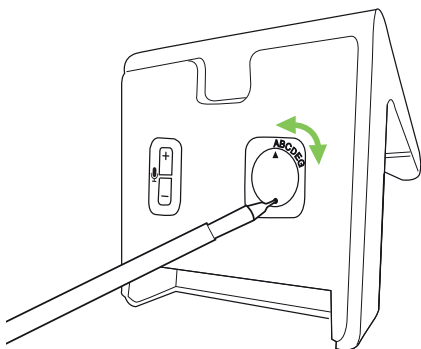

如果你聽不見桌上型電話的撥號音，可能需要將撥號音開關調整至不同設定。

撥號音開關位於底座底部。請使用尖銳物體將開關旋轉至不同設定，直到在耳機中聽見撥號音為止。預設設定為 A。

6. Jabra Direct

Jabra Direct 是專為支援、管理及發揮與電腦連接的 Jabra 裝置最佳功能而設計的電腦軟體。



下載請至 jabra.com/direct

6.1 韌體更新

當您的裝置與電腦連接時，Jabra Direct 會在有韌體更新時通知您。

如要更新韌體，請使用 USB-C 纜線 (未提供) 將裝置連接到電腦。

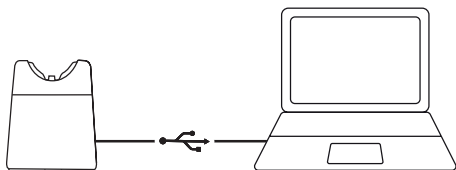

7. 使用方法

7.1 立體聲 / 單聲道耳機總覽

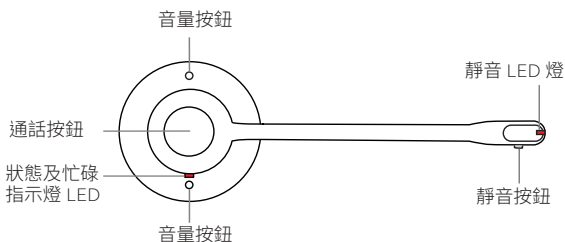

7.2 變換式耳機總覽

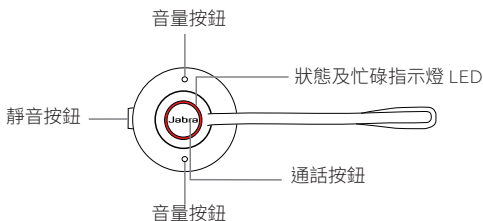

7.3 LED 狀態指示燈

立體聲 / 單聲道版本

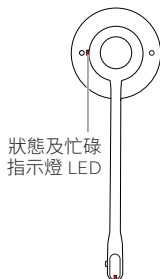

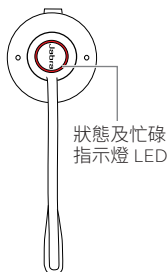

變換式版本



-  忙碌指示燈
-  來電
-  耳機電源開啟
-  耳機電源關閉
-  耳機已充滿電
-  耳機充電中
-  韌體更新中
-  DECT 配對
-  DECT 已連接

7.4 基本電話用法

功能	操作
開啟電源	短按耳機上的 通話 (Call) 按鈕，或從底座上拿起耳機
關閉電源	長按 通話 (Call) 按鈕 5 秒
接聽電話	短按 通話 (Call) 按鈕， 從底座上拿起耳機， 或點擊底座 
掛斷電話	短按 通話 (Call) 按鈕， 將耳機放上底座， 或點擊底座 
拒接電話	短按兩下 通話 (Call) 按鈕， 或點擊底座 

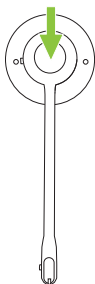

短按**音量 (Volume)** 按鈕。

調整音量



變換式耳機內建運動傳感器，能依據耳機方向偵測哪個按鈕為音量上調，而哪個按鈕為音量下調

切換忙碌
指示燈

同時短按兩個**音量 (Volume)** 按鈕

進入語音指示
設定功能表

同時長按兩個**音量 (Volume)** 按鈕 3 秒

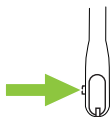

麥克風靜音 /
解除靜音

短按**靜音 (Mute)** 按鈕
(立體聲 / 單聲道耳機)

預設情況下，靜音 LED 燈
會在靜音時亮起紅燈

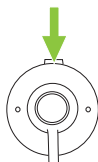

麥克風靜音 /
解除靜音

短按**靜音 (Mute)** 按鈕
(變換式耳機)

7.5 電話會議

將耳機加入電話會議

若要進行電話會議，一台底座最多可連接三支附加耳機。主要耳機必須處於通話狀態才能與其他耳機進行會議。



1. 將主要耳機從底座上拿起。
2. 將一支附加耳機放上底座。耳機將試著與底座配對。
3. 主要耳機中會播放語音通知。短按主要耳機上的**通話** (Call) 按鈕，同意讓附加耳機加入會議。現在，兩支耳機將聽到同樣聲音。

附加耳機的麥克風預設為靜音。

注意：您可以使用任何能放上底座的 Jabra Engage SE DECT 耳機參加電話會議。

結束或離開電話會議

若要為所有耳機掛斷電話，請短按主要耳機上的**通話 (Call)** 按鈕，或將主要耳機放上底座。

若附加耳機要離開會議，可短按耳機上的**通話 (Call)** 按鈕，或將附加耳機放上主要耳機的底座 (而非附加耳機的底座)。其他所有耳機將繼續進行電話會議。

永久會議模式

依照預設，當電話掛斷時，所有附加耳機將自動結束會議。

若在 Jabra Direct 中變更設定，可讓附加耳機繼續進行會議，直到主要耳機放上底座為止。

7.6 將通話從桌上型電話轉接到耳機上

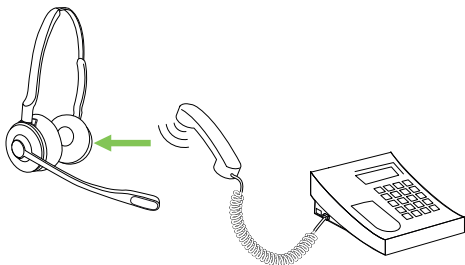

若要轉接一通電話，請從底座上拿起耳機，或短按耳機上的**通話 (Call)** 按鈕。此時通話音訊將從桌上型電話的聽筒轉接到耳機上。

如有需要，按一下桌上型電話上的耳機按鈕，並且不要掛上聽筒，直到通話結束為止。

7.7 將通話從耳機轉接到桌上型電話上

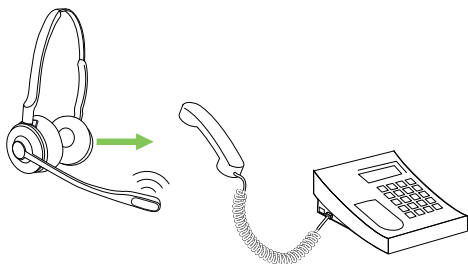

若要將一通電話從耳機轉接到桌上型電話上，請拿起桌上型電話的話筒，然後將耳機放上底座。

若底座已插入聽筒連接埠，此時通話音訊將從耳機轉接到桌上型電話上；若否，則按一下桌上型電話上的耳機按鈕。

7.8 如何變更語音通知語言

耳機語音通知提供 5 種語言：英文、德文、法文、日文、西班牙文。

若要變更語言：

1. 在沒有通話的情況下，同時長按耳機上的兩個 **音量 (Volume)** 按鈕 3 秒，進入語音指示設定功能表。第一個設定是語音通知語言。
2. 短按 **音量上調 (Volume up)** 或 **音量下調 (Volume down)** 按鈕，循環瀏覽可用語言。
3. 短按**通話 (Call)** 按鈕，接受所選語言。
4. 同時長按耳機上的兩個 **音量 (Volume)** 按鈕 3 秒，退出語音指示設定功能表。底座將重新開機，新設定將會儲存。

語言也可透過 Jabra Direct 變更。

7.9 如何加入新的主要耳機

每個底座只能有一個主要耳機。加入新的主要耳機會取代目前的主要耳機。有三種方法可為底座加入新的主要耳機：

A) 若目前的主要耳機不在底座通訊範圍內或已關機，只要將新的耳機放上底座即可。這支耳機將成為主要耳機。底座上的耳機狀態 LED 燈會閃爍，表示新的耳機現已是主要耳機。

B) 若目前的主要耳機位於底座通訊範圍內並已開機，而且底座沒有在通話中，則可將新的耳機放上底座，然後長按耳機上的**通話** (Call) 按鈕 1 秒，直到底座上的耳機狀態 LED 燈開始閃爍，表示該耳機現已是主要耳機為止。

C) 若已在 Jabra Direct 中啟用**簡易配對**功能，且目前的主要耳機沒有在通話中，則只要將新的耳機放上底座即可。這支耳機將成為主要耳機。底座上的耳機狀態 LED 燈會閃爍，表示新的耳機現已是主要耳機。

7.10 如何重設底座

底座可透過 Jabra Direct 重設。

若要手動重設底座，請同時長按底座下方的**音量上調** (Volume up) 和 **音量下調** (Volume down) 按鈕 3 秒，直到底座上的所有 LED 燈亮起為止。

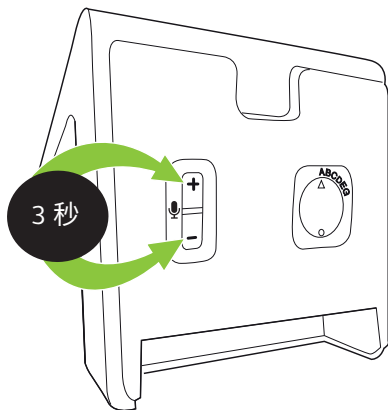

7.11 如何重設耳機

耳機可透過 Jabra Direct 重設。

若要手動重設耳機，請同時長按**通話** (Call) 按鈕和**音量上調** (Volume up) 按鈕 3 秒，直到狀態 LED 燈閃爍粉紅色為止。

重設後，耳機將自動進入配對模式。將耳機放上底座以完成配對。

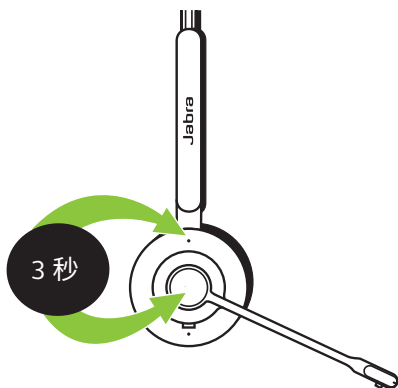

8. 如何變更設定

耳機及電話設定可透過語音指示設定功能表變更。

或者，當使用 USB-C 纜線（未提供）將底座連接到電腦時，所有設定也都能透過 Jabra Direct 變更。

請至 jabra.com/direct 免費下載 Jabra Direct。

功能表導覽

進入語音
指示設定
功能表

同時長按**音量上調**
(Volume up) 及**音量下調**
(Volume down) 按鈕 3 秒



循環瀏覽
設定選項

短按**音量上調** (Volume up)
或**音量下調** (Volume down)
按鈕

退出語音
指示設定
功能表

同時長按**音量上調**
(Volume up) 及**音量下調**
(Volume down) 按鈕 2 秒

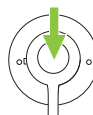

接受設定
選項

短按**通話** (Call) 按鈕，
接受播報的設定選項。
您將進入下一個設定

設定

語音通知語言 從 5 種語言中選擇耳機的語音語言

語音通知 選此可啟用語音通知

靜音提醒音 選此可在麥克風靜音時發出週期性提醒音

Range or density
(範圍或密度) 選擇是否應優化底座以提高範圍或提高密度

Hook lifter type
(立架型式) 選擇立架型式

9. 支援

9.1 常見問題解答

請至 jabra.com/support 參閱常見問題解答

9.2 如何保養你的裝置

- 建議將耳機維持在 -5°C 至 45°C (23°F 至 113°F) 的環境下。
- 不要長時間存放耳機而不充電 (最長三個月)。
- 若耳機或底座出現髒污，建議用不掉毛屑的軟布沾清水擦拭。

9.3 替換配件

替換或額外配件可透過 jabra.com/accessories 選購。